

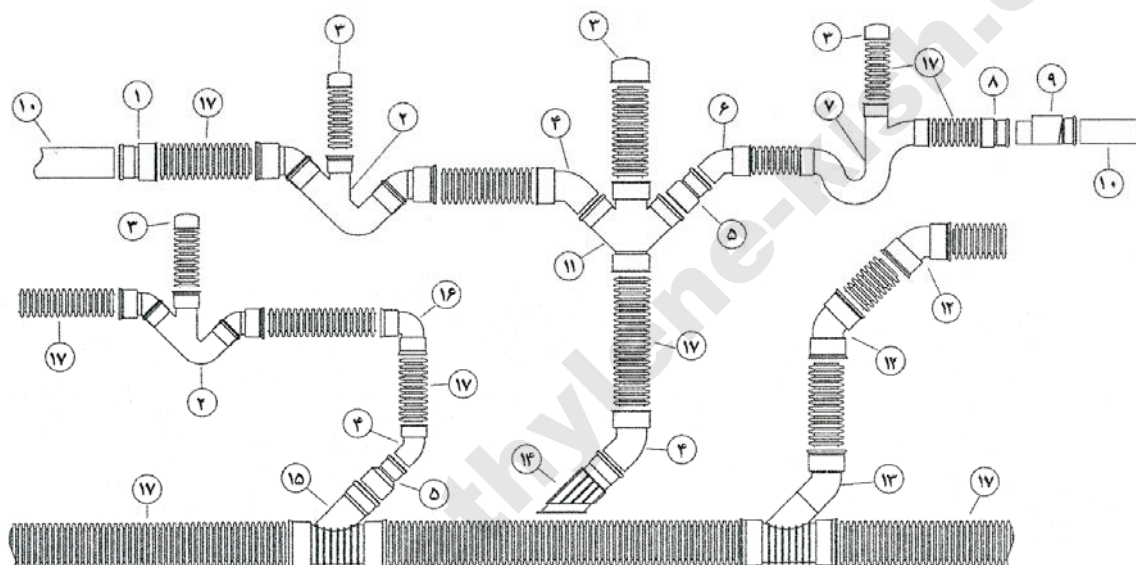

اتصالات دوجداره پلی اتیلن

نصب آسان، مقاومت در برابر نیروهای فشاری و خوردگی، وزن سبک و کاهش هزینه های خرید و نصب اتصالات دو جداره پلی اتیلن و دوام و زمان کارکرد طولانی این نوع اتصالات باعث استقبال از این نوع اتصالات در پروژه های فاضلاب شده است، اتصالات همگن و متنوع سبب تضمین اجرای طرح با کیفیت را شامل میشود. تنوع اتصالات دو جداره پلی اتیلن باعث تسریع در اجرای پروژه های فاضلاب و افزایش کیفیت اجرای آن شده است. شرکت پارس اتیلن کیش اتصالات دوجداره را بر اساس استاندارد DIN 16961 آلمان تولید می نماید.



- ۱- تبدیل دوجداره به تک جداره
- ۲- سیفون دوبل دوجداره
- ۳- درپوش
- ۴- زانو ۴۵ درجه تکجداره به دوجداره
- ۵- تبدیل سایز
- ۶- زانو ۴۵ درجه تکجداره به دوجداره
- ۷- سیفون دوبل یکپارچه
- ۸- تبدیل دوجداره به تکجداره
- ۹- شیر یکطرفه
- ۱۰- لوله تکجداره
- ۱۱- چهار راه انشعاب
- ۱۲- زانو ۴۵ درجه دوجداره
- ۱۳- سه راه زانودار
- ۱۴- انشعابگیر ۴۵ درجه
- ۱۵- سه راه ۴۵ درجه دوجداره به تکجداره
- ۱۶- زانو ۹۰ درجه دوجداره
- ۱۷- لوله های دوجداره

Office Address:

No.18 , Mina blv, Africa St., Tehran/IRAN

Tel.: (+98 21) 88 20 20 60 - 50 lines

Fax: (+98 21) 88 20 20 81

www.parsethylene-kish.com



سه راه تبدیل ۴۵ درجه دوجداره به دوجداره

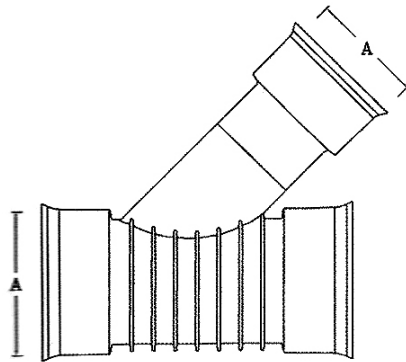

A- مخصوص اتصال لوله‌های دوجداره

ردیف	شرح
۱	سه راه ۴۵ درجه ۱۱۰ x ۱۱۰
۲	سه راه ۴۵ درجه ۱۲۵ x ۱۲۵
۳	سه راه ۴۵ درجه ۱۶۰ x ۱۶۰
۴	سه راه ۴۵ درجه ۲۰۰ x ۱۶۰
۵	سه راه ۴۵ درجه ۲۰۰ x ۲۰۰
	سه راه ۴۵ درجه ۲۵۰ x ۱۶۰
۷	سه راه ۴۵ درجه ۲۵۰ x ۲۰۰
۸	سه راه ۴۵ درجه ۲۵۰ x ۲۵۰
۹	سه راه ۴۵ درجه ۳۱۵ x ۱۶۰
۱۰	سه راه ۴۵ درجه ۳۱۵ x ۲۰۰
۱۱	سه راه ۴۵ درجه ۴۰۰ x ۱۶۰
۱۲	سه راه ۴۵ درجه ۴۰۰ x ۲۰۰
۱۳	سه راه ۴۵ درجه ۵۰۰ x ۱۶۰
۱۴	سه راه ۴۵ درجه ۵۰۰ x ۲۰۰
۱۵	سه راه ۴۵ درجه ۶۰۰ x ۲۰۰

سه راه تبدیل ۴۵ درجه دوجداره به تکجداره

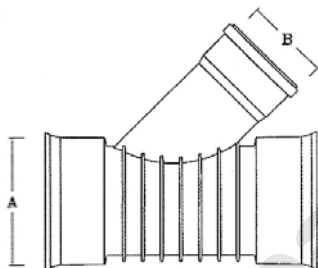

A- مخصوص اتصال لوله‌های دوجداره
B- مخصوص لوله تکجداره PVC, PP, PE

ردیف	شرح
۱	سه راه ۴۵ درجه دوجداره ۱۱۰ به تکجداره ۱۱۰
۲	سه راه ۴۵ درجه دوجداره ۱۲۵ به تکجداره ۱۲۵
۳	سه راه ۴۵ درجه دوجداره ۱۶۰ به تکجداره ۱۶۰
۴	سه راه ۴۵ درجه دوجداره ۲۰۰ به تکجداره ۱۶۰
۵	سه راه ۴۵ درجه دوجداره ۲۵۰ به تکجداره ۱۶۰
۶	سه راه ۴۵ درجه دوجداره ۳۱۵ به تکجداره ۱۶۰
۷	سه راه ۴۵ درجه دوجداره ۴۰۰ به تکجداره ۱۶۰

سه راهی زانودار دو جداره به تکجداره

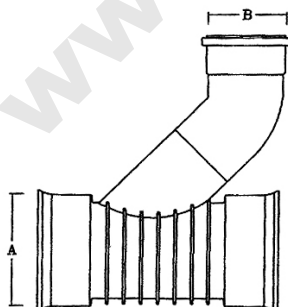

A- مخصوص اتصال لوله‌های دوجداره
B- مخصوص لوله تکجداره PVC, PP, PE

ردیف	شرح
۱	سه راهی زانودار ۱۶۰ x ۱۶۰
۲	سه راهی زانودار ۲۰۰ x ۱۶۰
۳	سه راهی زانودار ۲۵۰ x ۱۶۰
۴	سه راهی زانودار ۳۱۵ x ۱۶۰
۵	سه راهی زانودار ۴۰۰ x ۱۶۰

Office Address:

No.18 , Mina blv, Africa St., Tehran/IRAN

Tel.: (+98 21) 88 20 20 60 - 50 lines

Fax: (+98 21) 88 20 20 81

www.parsethylene-kish.com



سه راهی زانودار دو جداره به دو جداره

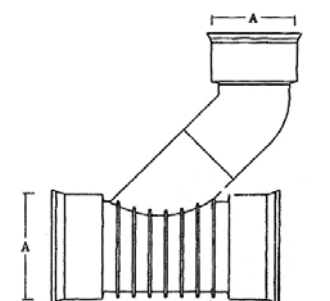

A- مخصوص اتصال لوله‌های دو جداره

شرح	ردیف
سه راهی زانودار ۱۶۰ x ۱۶۰	۱
سه راهی زانودار ۲۰۰ x ۱۶۰	۲
سه راهی زانودار ۲۵۰ x ۱۶۰	۳
سه راهی زانودار ۳۱۵ x ۱۶۰	۴
سه راهی زانودار ۴۰۰ x ۱۶۰	۵
سه راهی زانودار ۲۰۰ x ۲۰۰	۶
سه راهی زانودار ۲۵۰ x ۲۰۰	۷
سه راهی زانودار ۳۱۵ x ۲۰۰	۸
سه راهی زانودار ۴۰۰ x ۲۰۰	۹
سه راهی زانودار ۵۰۰ x ۲۰۰	۱۰
سه راهی زانودار ۶۰۰ x ۲۰۰	۱۱

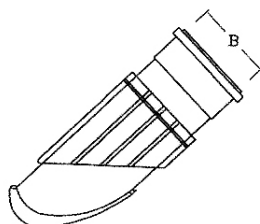

B- ۱۱۰ یا ۱۲۵ یا ۱۶۰

انشعاب گیر رزوه‌ای

شرح	ردیف
انشعاب گیر رزوه ای B x ۲۰۰	۱
انشعاب گیر رزوه ای B x ۲۵۰	۲
انشعاب گیر رزوه ای B x ۳۱۵	۳
انشعاب گیر رزوه ای B x ۴۰۰	۴

رابط (کوپلر)

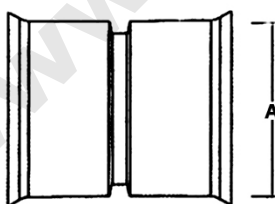

شرح	ردیف
رابط ۱۱۰	۱
رابط ۱۲۵	۲
رابط ۱۶۰	۳
رابط ۲۰۰	۴
رابط ۲۵۰	۵
رابط ۳۱۵	۶
رابط ۴۰۰	۷
رابط ۵۰۰	۸
رابط ۶۰۰	۹

Office Address:

No.18 , Mina blv, Africa St., Tehran/IRAN

Tel.: (+98 21) 88 20 20 60 - 50 lines

Fax: (+98 21) 88 20 20 81

www.parsethylene-kish.com

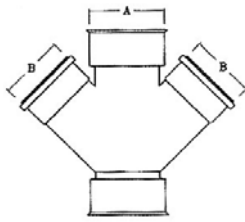

A - مخصوص اتصال لوله‌های دوجداره
B - مخصوص لوله تک‌جداره PVC, PP, PE

چهارراه انشعاب دوجداره به تک جداره

شرح	ردیف
چهارراه ۱۶۰ دوجداره در ۱۶۰ تک جداره	۱

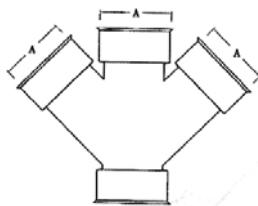

A - مخصوص اتصال لوله‌های دوجداره

چهارراه انشعاب دوجداره به دوجداره

شرح	ردیف
چهارراه ۱۶۰ دوجداره در ۱۶۰ دوجداره	۱

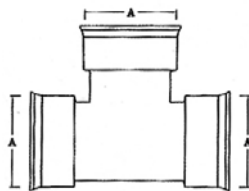

A - مخصوص اتصال لوله‌های دوجداره

سه راه ۹۰ درجه سه طرف مساوی دوجداره

شرح	ردیف
سه راه ۹۰ درجه ۱۶۰	۱
سه راه ۹۰ درجه ۲۰۰	۲
سه راه ۹۰ درجه ۲۵۰	۳
سه راه ۹۰ درجه ۳۱۵	۴
سه راه ۹۰ درجه ۴۰۰	۵
سه راه ۹۰ درجه ۵۰۰	۶

درپوش



A - مخصوص اتصال لوله‌های دوجداره

شرح	ردیف
درپوش دوجداره ۱۱۰	۱
درپوش دوجداره ۱۲۵	۲
درپوش دوجداره ۱۶۰	۳
درپوش دوجداره ۲۰۰	۴
درپوش تک‌جداره ۱۶۰	۵

Office Address:

No.18 , Mina blv, Africa St., Tehran/IRAN

Tel.: (+98 21) 88 20 20 60 - 50 lines

Fax: (+98 21) 88 20 20 81

www.parsethylene-kish.com



تبدیل دوجداره به تک جداره

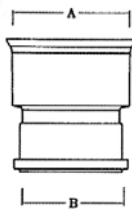

A - مخصوص اتصال لوله‌های دوجداره
PVC, PP, PE - مخصوص لوله تک‌جداره

ردیف	شرح
۱	تبدیل ۱۱۰ دوجداره به ۱۱۰ تک جداره
۲	تبدیل ۱۲۵ دوجداره به ۱۲۵ تک جداره
۳	تبدیل ۱۶۰ دوجداره به ۱۶۰ تک جداره

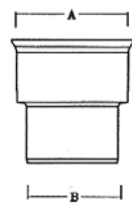

A - مخصوص اتصال لوله‌های دوجداره
PVC, PP, PE - مخصوص لوله تک‌جداره

تبدیل تک جداره به دو جداره

ردیف	شرح
۱	تبدیل تک‌جداره ۱۶۰ به ۱۶۰ دوجداره

زانو ۹۰ درجه لوله‌های دوجداره

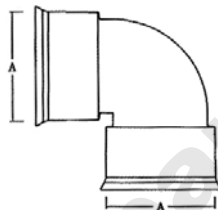

A - مخصوص اتصال لوله‌های دوجداره

ردیف	شرح
۱	زانو ۹۰ درجه ۱۱۰
۲	زانو ۹۰ درجه ۱۲۵
۳	زانو ۹۰ درجه ۱۶۰
۴	زانو ۹۰ درجه ۲۰۰
۵	زانو ۹۰ درجه ۲۵۰
۶	زانو ۹۰ درجه ۳۱۵
۷	زانو ۹۰ درجه ۴۰۰

زانو ۴۵ درجه لوله‌های دوجداره

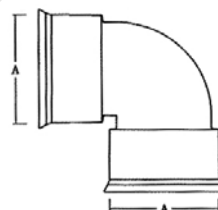

A - مخصوص اتصال لوله‌های دوجداره

ردیف	شرح
۱	زانو ۴۵ درجه ۱۱۰
۲	زانو ۴۵ درجه ۱۲۵
۳	زانو ۴۵ درجه ۱۶۰
۴	زانو ۴۵ درجه ۲۰۰
۵	زانو ۴۵ درجه ۲۵۰
۶	زانو ۴۵ درجه ۳۱۵
۷	زانو ۴۵ درجه ۴۰۰

Office Address:

No.18 , Mina blv, Africa St., Tehran/IRAN

Tel.: (+98 21) 88 20 20 60 - 50 lines

Fax: (+98 21) 88 20 20 81

www.parsethylene-kish.com



سیفون دوبل دوجداره

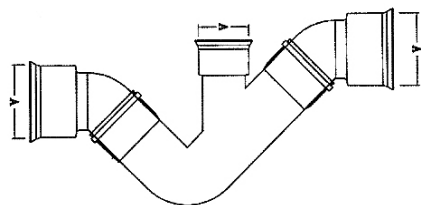

A- مخصوص اتصال لوله‌های دوجداره

شرح	ردیف
سیفون ۱۱۰	۱
سیفون ۱۲۵	۲
سیفون ۱۶۰	۳

سیفون دوبل تبدیلی

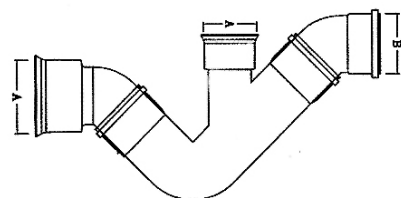

A- مخصوص اتصال لوله‌های دوجداره
B- مخصوص لوله تک‌جداره PVC, PP, PE یا تبدیل لوله دوجداره

شرح	ردیف
سیفون ۱۱۰	۱
سیفون ۱۲۵	۲
سیفون ۱۶۰	۳

سیفون دوبل پوش فیت

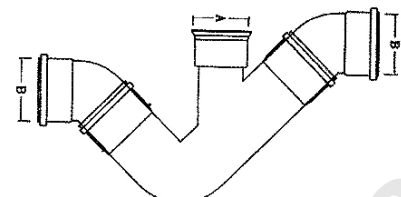

A- مخصوص اتصال لوله‌های دوجداره
B- مخصوص لوله تک‌جداره PVC, PP, PE یا تبدیل لوله دوجداره

شرح	ردیف
سیفون ۱۱۰	۱
سیفون ۱۲۵	۲
سیفون ۱۶۰	۳

سیفون دوبل متصل

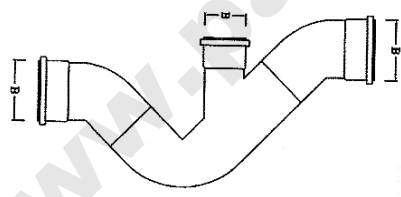

B- مخصوص لوله تک‌جداره PVC, PP, PE یا تبدیل لوله دوجداره

شرح	ردیف
سیفون ۱۱۰	۱
سیفون ۱۲۵	۲
سیفون ۱۶۰	۳

سیفون دوبل یکپارچه

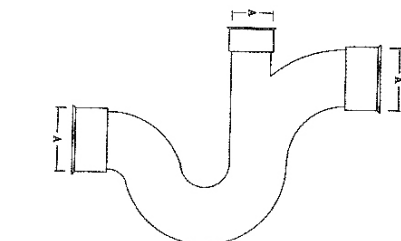

A- مخصوص اتصال لوله‌های دوجداره

شرح	ردیف
سیفون ۱۱۰	۱
سیفون ۱۲۵	۲
سیفون ۱۶۰	۳

Office Address:

No.18 , Mina blv, Africa St., Tehran/IRAN

Tel.: (+98 21) 88 20 20 60 - 50 lines

Fax: (+98 21) 88 20 20 81

www.parsethylene-kish.com